

脈波輸入瞬間量,累積量(10位數)顯示&控制(多段警報類比輸出)表

GTR

多段警報
類比輸出
RS-485

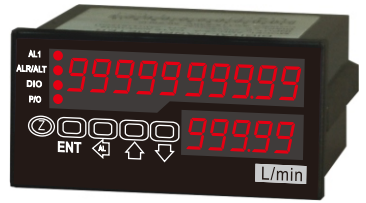

■特點:

- 精確度: ±0.03%滿刻度;最大輸入頻率10 KHz
- 高亮度0.4" LED瞬間量顯示範圍0~99999,瞬間量/累積量小數點可任意規劃
- 流量單位:公升,加侖,C.C.,立方米可任意規劃
- 時間單位:秒,分鐘,小時,日,月可切換設定
- K值參數可規劃對應流量每公升輸出之脈波數
- 通訊速率可達38400 bps
- 累積量積算比例可任意規劃(0.0001~9.9999)
- 瞬間量與累積量警報分開獨立設定方便操作設定
- 可具有排放量控管功能適用於環境監控之應用
- 可具有2段瞬間量警報或2段累積量警報(第1段警報任意規劃)/累積量脈波輸出/類比輸出(15 bit 解析度)/數位通訊RS-485介面(上述為選用功能,可同時存在)
- 具停電記憶功能
- 穩定性高,防燃材質機殼(PC),安全性高
- CE規範認證

■選用型號規格: GTR

代碼1		代碼2		代碼3		代碼4		代碼5		代碼6		代碼7		代碼8	
碼1	輸入訊號	碼2	工作電源	碼3	警報1選擇	碼4	瞬間量警報	碼5	累積量警報	碼6	脈波輸出	碼7	輸出功能	碼8	RS-485
N5	NPN(5V)	VC	Pick-up 50mV~1.5V	A	AC/DC 100-240V	N	無	N	無	N	無	N	無	N	無
N2	NPN(12V)	VD	Pick-up 500mV~15V	D	AC/DC 22-60V	R	瞬間量警報 x 1	R	1組Relay警報	P	P/Count	A	4~20mA	Y	有
P5	PNP(5V)	VE	DC 24Vp	T	累積量警報 x 1			T	1組Relay警報			V	0~10V		
P2	PNP(12V)	CT	Contact									L	LOOP POWER: 15-30Vdc 4-20mA out put		
		O	Option									O	Option		

■規格特性:

- ◆ 精確度: ±0.03%滿刻度
- ◆ 顯示幕: 高亮度紅色LED,字高10.16mm (0.4")
- ◆ 最高輸入頻率: 10KHz (50% duty cycle)
- ◆ 取樣週期: 10次/秒 (> 10Hz)
f次/秒 (< 10Hz)
- ◆ 顯示範圍: 瞬間量: 0~99999
累積量: 0~9999999999
- ◆ 過載顯示: doFL/ioFL
- ◆ 參數設定方式: 按鍵輸入設定
- ◆ 資料記憶方式: EEPROM記憶體
- ◆ 警報動作方向: 瞬間量: "≥ (Hi)動作" 或 "< (Lo)動作"
累積量: "≥ (Hi)動作"
- ◆ 警報磁滯範圍: 0~99
- ◆ 警報延遲動作時間: 0~99秒
- ◆ 繼電器接點容量: AC 277V/7A; DC 30V/7A
- ◆ 電晶體輸出方式: NPN集極開路
- ◆ 類比輸出解析度: 15 bit
- ◆ 類比輸出反應速度: < 250ms (0~90%)
- ◆ 類比輸出推動能力: 電壓輸出: < 20mA
電流輸出: < 10V
- ◆ 通訊方式及協議: RS-485 Modbus RTU mode
- ◆ 通訊傳輸速率: 38400/19200/9600/4800 bps
- ◆ 同位元檢查格式: n.8.2./n.8.1./odd/even
- ◆ 溫度係數: 100ppm/°C (0~60°C)
- ◆ 使用環境溫濕度: 0~60°C; 20~90% RH (非結露)
- ◆ 存放環境溫濕度: -10~70°C; 20~90% RH (非結露)
- ◆ 工作電源: AC/DC100~240V; AC/DC22~60V
- ◆ 消耗功率: < 8.5VA(全功能輸出)
- ◆ 絕緣耐壓能力: 2KVac/1min(輸入/電源)
- ◆ 外型尺寸: 96(寬)x48(高)x110(深)mm
- ◆ 重量: 約500克

■顯示面板指示燈及操作按鍵說明圖:

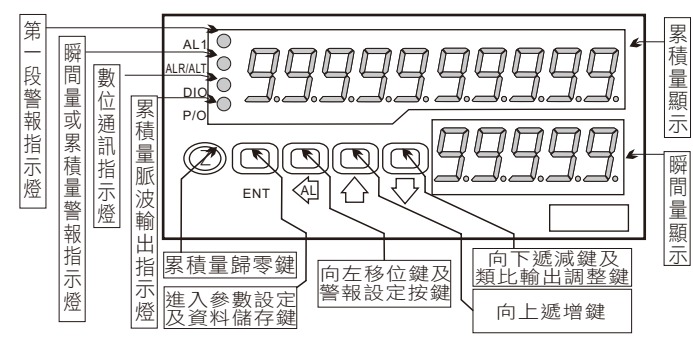

■外觀及開孔尺寸圖:

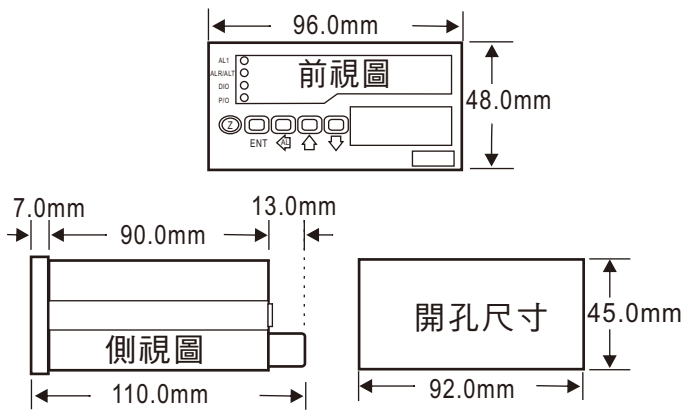

■ 配線圖:

2段瞬間量警報接線方式:

● 脈波/接點/磁感應(Pick up):

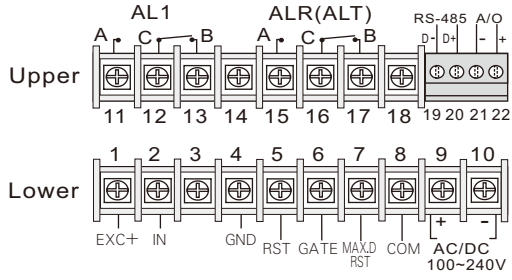

2段瞬間量警報/1段累積量警報/累積量脈波輸出

● 脈波/接點/磁感應(Pick up):

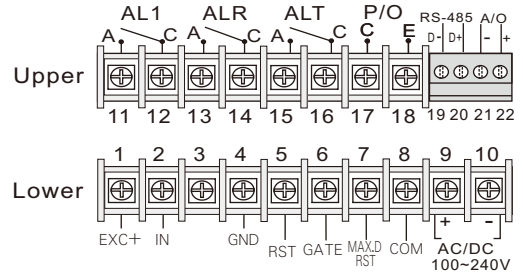

** 首次操作請先熟悉面板上各按鍵及指示燈之功能

1.1 顯示面板指示燈說明

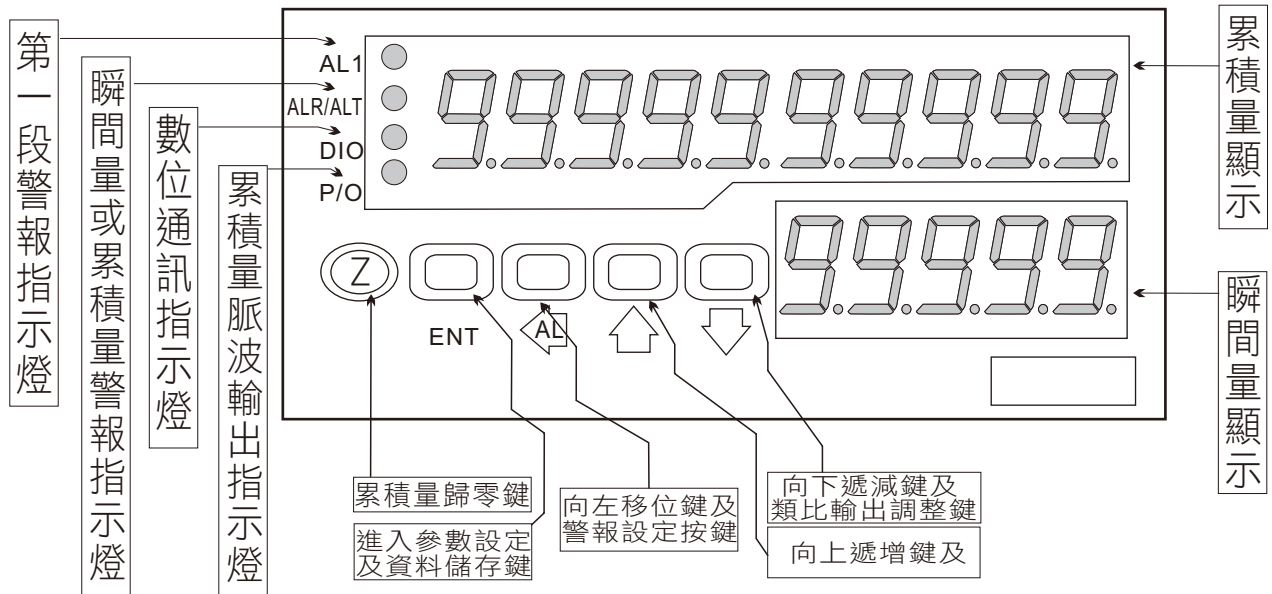

1.2 按鍵操作說明

按鍵符號	按鍵名稱	按鍵說明
Ⓩ	累積量歸零按鍵	1. 在正常顯示畫面時, 按此鍵可執行累積量歸零功能。
ENT	進入參數設定按鍵	1. 在正常顯示畫面時, 按此鍵可進入參數設定群組。 2. 在參數修改模式時, 按此鍵可儲存修改後之數值並進入下一個參數。
←	警報設定及向左移動按鍵	1. 在正常顯示畫面時, 按此鍵 (3秒) 可進入警報設定值之顯示及修改。 2. 在參數設定頁面時, 按此鍵可進入參數修改模式。 3. 在參數修改模式時, 按此鍵可將閃爍的游標向左循環移動。
↑	向上遞增按鍵	1. 在參數設定頁面時, 按此鍵可回到上一個參數設定頁面。 2. 在參數修改模式時, 按此鍵可將閃爍之游標數值向上遞增。
↓	類比輸出值調整及向下遞減按鍵	1. 在正常顯示畫面時, 按此鍵 (3秒) 可進入類比輸出值 "AZERO" & "ASpan" 之顯示及調整。 2. 在參數設定頁面時, 按此鍵可進入下一個參數設定頁面。 3. 在參數修改模式時, 按此鍵可將閃爍之游標數值向下遞減。
↑+↓	複合按鍵	1. 在任何畫面時, 按此複合鍵可回到正常顯示畫面。

1.3 外觀及開孔尺寸圖

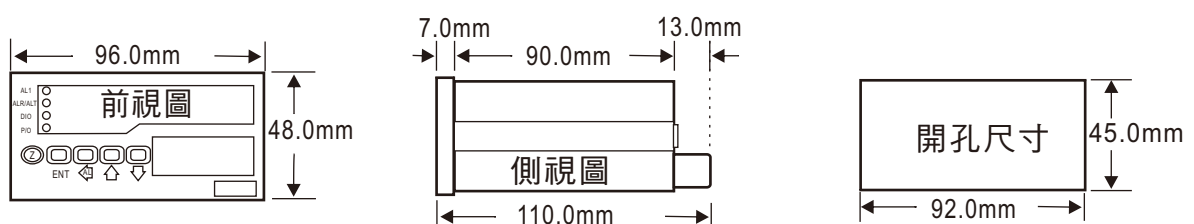

1.4 配線圖

2段瞬間量警報接線方式:

● 脈波/接點/磁感應(Pick up):

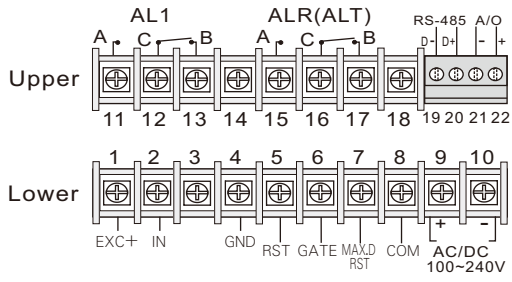

2段瞬間量警報/1段累積量警報/累積量脈波輸出

● 脈波/接點/磁感應(Pick up):

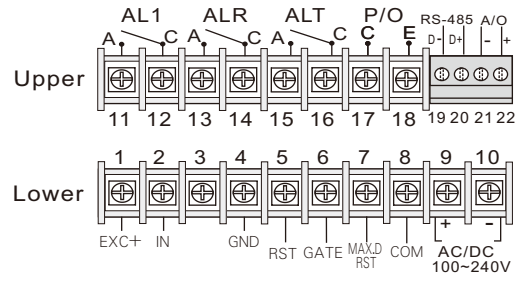

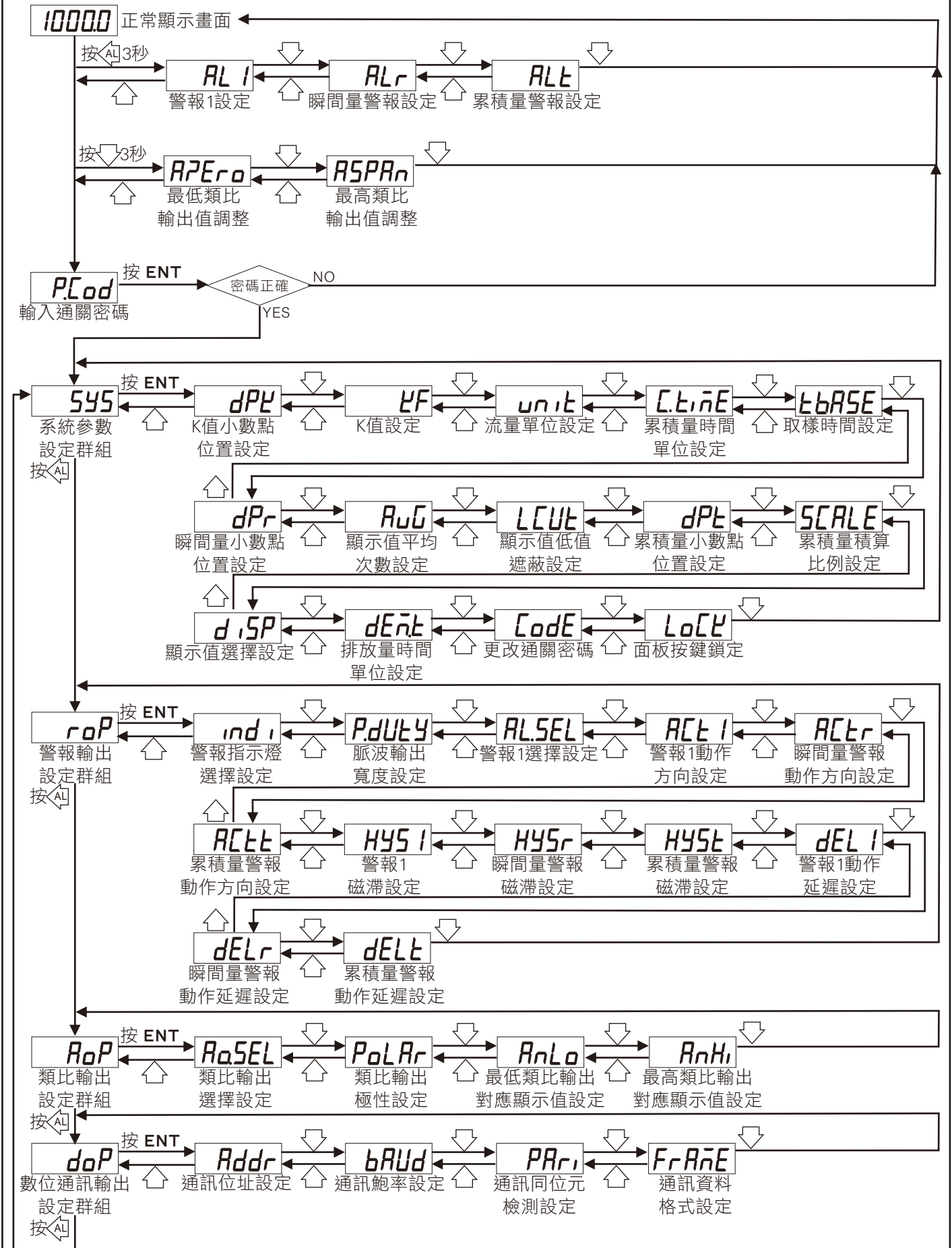

2.1 操作流程及顯示



2.2 警報設定值 (AL) 之顯示及修改

** 在正常顯示畫面時, 按 \triangleleft 3秒可進入警報設定值之顯示及修改

顯示畫面	預設值	畫面名稱	修改參數及流程說明
	00000	警報1設定 (AL1)	1. 按 \triangleleft 進入參數修改模式, 該數值會閃爍. 2. 按 \triangleleft 或是 \triangleright 可修改警報1之設定值. 可修改範圍: 0-99999 3. 按 ENT 儲存修改後的參數, 並進入下一個參數設定頁面.
	00000	瞬間量警報設定 (ALr)	1. 按 \triangleleft 進入參數修改模式, 該數值會閃爍. 2. 按 \triangleleft 或是 \triangleright 可修改瞬間量警報之設定值. 可修改範圍: 0-99999 3. 按 ENT 儲存修改後的參數, 並進入下一個參數設定頁面.
	00000	累積量警報設定 (ALt)	1. 按 \triangleleft 進入參數修改模式, 該數值會閃爍. 2. 按 \triangleleft 或是 \triangleright 可修改累積量警報之設定值. 可修改範圍: 0-999999999 3. 按 ENT 儲存修改後的參數, 並回到正常顯示畫面.

2.3 類比輸出值 (AZero) & (ASpan) 之顯示及調整

** 在正常顯示畫面時, 按 \triangleright 3秒可進入類比輸出值 "AZERO" & "ASPAN" 之顯示及調整

顯示畫面	預設值	畫面名稱	修改參數及流程說明
	00000	最低類比輸出值調整 (AZero)	1. 按 \triangleleft 進入參數修改模式, 該數值會閃爍. 2. 按 \triangleleft , 務必將閃爍之游標數值移動到第3或是第4位數. (可增快數值之調整速度) 3. 按 \triangleleft 或是 \triangleright 可修改閃爍之數值. 4. 按 ENT 儲存修改後的參數, 並進入下一個參數設定頁面.
	00000	最高類比輸出值調整 (ASpan)	1. 按 \triangleleft 進入參數修改模式, 該數值會閃爍. 2. 按 \triangleleft , 務必將閃爍之游標數值移動到第3或是第4位數. (可增快數值之調整速度) 3. 按 \triangleleft 或是 \triangleright 可修改閃爍之數值. 4. 按 ENT 儲存修改後的參數, 並回到正常顯示畫面.

2.4 異常顯示畫面說明

顯示畫面	畫面說明
	輸入訊號超過可處理範圍.
	輸入訊號高於最大顯示範圍(99999).
	EEPROM 讀取/寫入時受到外部干擾或是超次(約100萬次)而發生錯誤.

** 如發生上述情形, 請將輸入信號移開, 並查明接線是否正確, 如無回復其他畫面, 請送回原廠維修.

2.5 警報動作輸出時序圖

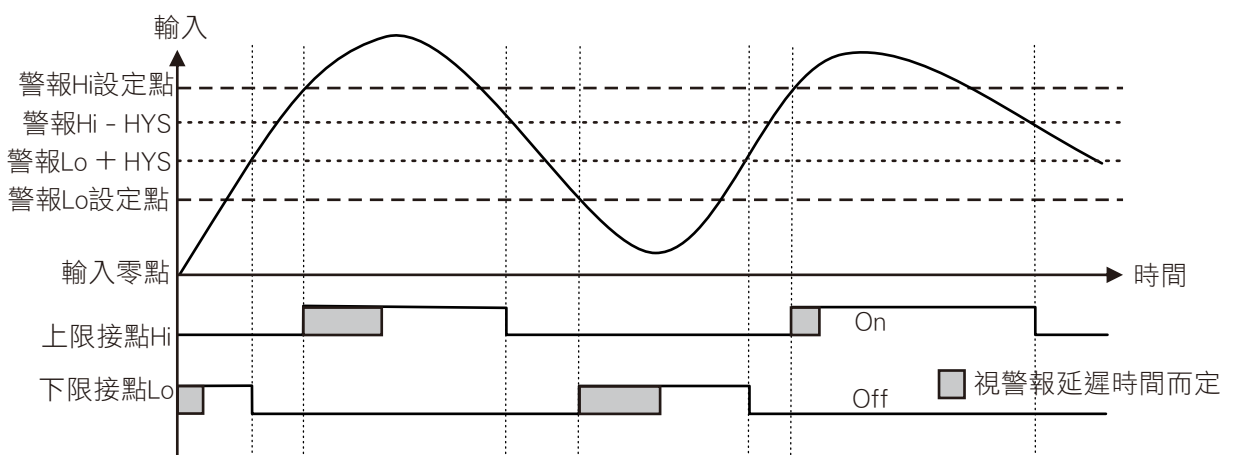

3.1 系統參數 (SYS) 設定群組流程及顯示

** 在輸入通關密碼正確後, 即可選擇系統參數設定群組畫面

顯示畫面	預設值	畫面名稱	修改參數及流程說明
	00000	K值小數點位置設定 (dPK)	1. 按  進入參數修改模式, 該數值會閃爍。 2. 按  或是  可選擇K值小數點位置。 可修改位數: 0, 1, 2, 3, 4 (位數) 3. 按 ENT 儲存修改後的參數, 並進入下一個參數設定頁面。
	00000	K值設定 (KF)	1. 按  進入參數修改模式, 該數值會閃爍。 2. 按  或是  可修改K值。 可修改範圍: 0~99999 (請輸入感測器所提供之K值參數) 此K值為流量每公升輸出之脈波數 3. 按 ENT 儲存修改後的參數, 並進入下一個參數設定頁面。
	Li tEr	流量單位設定 (unit)	1. 按  進入參數修改模式, 該數值會閃爍。 2. 按  或是  可選擇流量單位。 可修改單位: LitEr (公升), Gal (加崙), C.C. (C.C.), M ³ (立方米) 3. 按 ENT 儲存修改後的參數, 並進入下一個參數設定頁面。
	SEC	累積量時間單位設定 (C.tiME)	1. 按  進入參數修改模式, 該數值會閃爍。 2. 按  或是  可修改選擇累積量時間單位。 可修改單位: SEC (秒), Min (分), HoUr (小時), dAY (天), Month (月) 3. 按 ENT 儲存修改後的參數, 並進入下一個參數設定頁面。
	000.0	取樣時間設定 (tbASE)	1. 按  進入參數修改模式, 該數值會閃爍。 2. 按  或是  可修改取樣時間。 可修改範圍: 0.1~999.9 (秒) 3. 按 ENT 儲存修改後的參數, 並進入下一個參數設定頁面。
	00000	瞬間量小數點位置設定 (dPr)	1. 按  進入參數修改模式, 該數值會閃爍。 2. 按  或是  可選擇瞬間量小數點位置。 可修改位數: 0, 1, 2, 3, 4 (位數) 3. 按 ENT 儲存修改後的參數, 並進入下一個參數設定頁面。
	00005	顯示值平均次數設定 (AvG)	1. 按  進入參數修改模式, 該數值會閃爍。 2. 按  或是  可修改修改顯示值平均次數。 可修改範圍: 1~99 (次) 此數值愈大, 顯示值更新的速度愈慢。 3. 按 ENT 儲存修改後的參數, 並進入下一個參數設定頁面。
	00000	顯示值低值遮蔽設定 (LCUt)	1. 按  進入參數修改模式, 該數值會閃爍。 2. 按  或是  可修改顯示值低值遮蔽。 可修改範圍: 0~99 若數值設定為10, 則顯示值在10以下時, 顯示螢幕顯示為0。 3. 按 ENT 儲存修改後的參數, 並進入下一個參數設定頁面。
	00000	累積量小數點位置設定 (dPt)	1. 按  進入參數修改模式, 該數值會閃爍。 2. 按  或是  可選擇累積量小數點位置。 可修改位數: 0, 1, 2, 3, 4, 5, 6, 7, 8, 9 (位數) 3. 按 ENT 儲存修改後的參數, 並進入下一個參數設定頁面。
	1.0000	累積量積算比例設定 (SCALE)	1. 按  進入參數修改模式, 該數值會閃爍。 2. 按  或是  可修改累積量積算比例。 可修改範圍: 0.0001~9.9999 3. 按 ENT 儲存修改後的參數, 並進入下一個參數設定頁面。
	rAtE	顯示值選擇設定 (diSP)	1. 按  進入參數修改模式, 該數值會閃爍。 2. 按  或是  可選擇下排顯示值之對應。 可修改範圍: rAtE (瞬間量), MAX.d (最大排放量), dEM (排放量) 3. 按 ENT 儲存修改後的參數, 並進入下一個參數設定頁面。
	Min	排放量時間單位設定 (dEM.t)	1. 按  進入參數修改模式, 該數值會閃爍。 2. 按  或是  可選擇排放量時間單位。 可修改單位: Min (分), HoUr (小時), DAY (天), Month (月) 3. 按 ENT 儲存修改後的參數, 並進入下一個參數設定頁面。
	00000	更改通關密碼 (CodE)	1. 按  進入參數修改模式, 該數值會閃爍。 2. 按  或是  可更改通關密碼。 可修改範圍: 0~19999 (修改後請務必記住密碼) 3. 按 ENT 儲存修改後的參數, 並進入下一個參數設定頁面。
	no	面板按鍵鎖定 (LoCK)	1. 按  進入參數修改模式, 該數值會閃爍。 2. 按  或是  可選擇是否鎖住面板按鍵。 可修改範圍: no (不鎖), YES (鎖) 3. 按 ENT 儲存修改後的參數, 並回到系統參數設定群組。











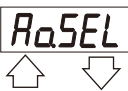



3.2 警報輸出 (roP) 設定群組流程及顯示

** 在輸入通關密碼正確後,再按 ,即可選擇警報輸出設定群組畫面

顯示畫面	預設值	畫面名稱	修改參數及流程說明
	ALr	警報指示燈 選擇設定 (indi)	1. 按  進入參數修改模式,該數值會閃爍. 2. 按  或是  可選擇警報指示燈之對應. 可修改範圍: ALr (瞬間量警報), ALt (累積量警報) 3. 按 ENT 儲存修改後的參數,並進入下一個參數設定頁面.
	0000 I	脈波輸出 寬度設定 (P.dUtY)	1. 按  進入參數修改模式,該數值會閃爍. 2. 按  或是  可修改脈波輸出寬度. 可修改範圍: 1~999 (msec) 3. 按 ENT 儲存修改後的參數,並進入下一個參數設定頁面.
	rALtE	警報1選擇設定 (AL.SEL)	1. 按  進入參數修改模式,該數值會閃爍. 2. 按  或是  可選擇警報1之對應. 可修改範圍: rAtE (瞬間量), totAL (累積量) 3. 按 ENT 儲存修改後的參數,並進入下一個參數設定頁面.
	Hi	警報1動作 方向設定 (ACt1)	1. 按  進入參數修改模式,該數值會閃爍. 2. 按  或是  可選擇警報動作方向. 可修改範圍: Hi (\geq 警報值動作), Lo ($<$ 警報值動作) 3. 按 ENT 儲存修改後的參數,並進入下一個參數設定頁面.
	Hi	瞬間量警報 動作方向設定 (ACtr)	
	Hi	累積量警報 動作方向設定 (ACtt)	
	00000	警報1 磁滯設定 (HYS1)	1. 按  進入參數修改模式,該數值會閃爍. 2. 按  或是  可修改警報磁滯之設定值. 可修改範圍: 0~99 警報動作後,顯示值必須高於或低於(依照警報動作方向而定)警報設定值+或- 此設定值,警報才會關閉. 3. 按 ENT 儲存修改後的參數,並進入下一個參數設定頁面.
	00000	瞬間量警報 磁滯設定 (HYSr)	
	00000	累積量警報 磁滯設定 (HYSt)	
	00000	警報1動作 延遲設定 (dEL1)	1. 按  進入參數修改模式,該數值會閃爍. 2. 按  或是  可修改警報動作延遲之秒數. 可修改範圍: 0~99 (秒) 顯示值到達警報設定值後,必須經過此設定時間才會動作. 3. 按 ENT 儲存修改後的參數,並進入下一個參數設定頁面.
	00000	瞬間量警報 動作延遲設定 (dELr)	
	00000	累積量警報 動作延遲設定 (dELt)	











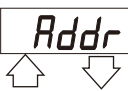





3.3 類比輸出 (AoP) 設定群組流程及顯示

** 在輸入通關密碼正確後, 再按 , 即可選擇類比輸出設定群組畫面

顯示畫面	預設值	畫面名稱	修改參數及流程說明
	rAtE	類比輸出選擇設定 (Ao.SEL)	<ol style="list-style-type: none"> 按  進入參數修改模式, 該數值會閃爍. 按  或是  可選擇類比輸出之對應. 可修改範圍: rAtE (瞬間量), totAL (累積量) 按 ENT 儲存修改後的參數, 並進入下一個參數設定頁面.
	no	類比輸出極性設定 (PoLAr)	<ol style="list-style-type: none"> 按  進入參數修改模式, 該數值會閃爍. 按  或是  可選擇電壓之類比輸出極性. 可修改範圍: no(正極輸出), YES (正負極輸出) 正極輸出: 0~10 Vdc; 正負極輸出: -10~+10 Vdc 按 ENT 儲存修改後的參數, 並進入下一個參數設定頁面.
	00000	最低類比輸出對應顯示值設定 (AnLo)	<ol style="list-style-type: none"> 按  進入參數修改模式, 該數值會閃爍. 按  或是  可修改最低類比輸出對應顯示值. 可修改範圍: 0~99999 如果此設定值為0, 則顯示值為0時, 輸出4 mAdc 按 ENT 儲存修改後的參數, 並進入下一個參數設定頁面.
	99999	最高類比輸出對應顯示值設定 (AnHi)	<ol style="list-style-type: none"> 按  進入參數修改模式, 該數值會閃爍. 按  或是  可修改最高類比輸出對應顯示值. 可修改範圍: 0~99999 如果此設定值為100, 則顯示值為100時, 輸出20 mAdc 按 ENT 儲存修改後的參數, 並回到類比輸出設定頁面.

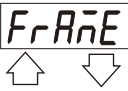
3.3 數位通訊輸出 (doP) 設定群組流程及顯示

** 在輸入通關密碼正確後, 再按 , 即可選擇數位通訊輸出設定群組畫面

顯示畫面	預設值	畫面名稱	修改參數及流程說明
	00000	通訊位址設定 (Addr)	<ol style="list-style-type: none"> 按  進入參數修改模式, 該數值會閃爍. 按  或是  可修改通訊位置. 可修改範圍: 0~255 按 ENT 儲存修改後的參數, 並進入下一個參數設定頁面.
	38400	通訊速率設定 (bAUd)	<ol style="list-style-type: none"> 按  進入參數修改模式, 該數值會閃爍. 按  或是  可選擇通訊速率. 可修改範圍: 38400, 19200, 9600, 4800 (bps) 按 ENT 儲存修改後的參數, 並進入下一個參數設定頁面.
	00000	通訊同位元檢測設定 (PAri)	<ol style="list-style-type: none"> 按  進入參數修改模式, 該數值會閃爍. 按  或是  可選擇同位元檢測設定. 可修改範圍: n.8.2., n.8.1., EvEn, odd 按 ENT 儲存修改後的參數, 並進入下一個參數設定頁面.
	no	通訊資料格式設定 (FrAME)	<ol style="list-style-type: none"> 按  進入參數修改模式, 該數值會閃爍. 按  或是  可選擇通訊資料格式. 可修改範圍: no (Hi ->> Lo), YES (Lo ->> Hi) 按 ENT 儲存修改後的參數, 並回到數位通訊輸出設定頁面

4.1 數位通訊協定位址表 (Modbus RTU Mode Protocol Address Map)

** 資料格式16/32 Bit, 正負號即8000~7FFF (-32768~32767), 80000000~7FFFFFFF (-2147483648~2147483647)

Modbus	Hex	名稱	動作	說明
40001	0000	ID	R	型號判別碼GTR為22
40002	0001	STATUS	R	目前警報輸出狀態&控制端子輸入狀態, 修改範圍: 0000~00F0 (0~240) (Bit 7: P/O, Bit 6: ALT, Bit 5: ALR, Bit 4: AL1) 0: Off, 1: On
40003	0002	INDEX	R/W	索引頁碼, 修改範圍: 0000~002D (0~45) 請詳閱4.2之編碼說明
40004	0003	SELECT	R/W	輸出選擇, 修改範圍: 0000~0001 (0~1); 0: Rate, 1: Total (Bit 1: AL.SEL, Bit 0: AO.SEL)
40005	0004	POLAR	R/W	類比輸出極性, 修改範圍: 0000~0001 (0~1); 0: No, 1: Yes
40006	0005	INDI	R/W	警報指示燈選擇, 修改範圍: 0000~0001 (0~1); 0: ALR, 1: ALT
40007	0006	DISP	R/W	顯示值選擇, 修改範圍: 0000~0001 (0~1); 0: Rate, 1: Total
40008	0007	DEM.T	R/W	排放量時間單位, 修改範圍: 0000~0003 (0~3); 0: Min, 1: Hour, 2: Day, 3: Month
40009	0008	BAUD	R/W	通訊速率, 修改範圍: 0000~0003 (0~3); 0: 38400, 1: 19200, 2: 9600, 3: 4800
40010	0009	PARI	R/W	通訊同步檢測位元, 修改範圍: 0000~0003 (0~3); 0: N.8.2., 1: N.8.1., 2: Even, 3: Odd
40011	000A	FRAME	R/W	通訊資料格式, 修改範圍: 0000~0001 (0~1); 0: No, 1: Yes
40012	000B	LOCK	R/W	面板按鍵鎖定, 修改範圍: 0000~0001 (0~1); 0: No, 1: Yes
40013	000C	UNIT	R/W	流量單位, 修改範圍: 0000~0003 (0~3); 0: Liter, 1: Gallon, 2: C.C., 3: M ³
40014	000D	ACT1	R/W	警報1動作方向, 修改範圍: 0000~0001 (0~1); 0: Hi, 1: Lo
40015	000E	ACTR	R/W	瞬間量警報動作方向, 修改範圍: 0000~0001 (0~1); 0: Hi, 1: Lo
40016	000F	ACTT	R/W	累積量警報動作方向, 修改範圍: 0000~0001 (0~1); 0: Hi, 1: Lo
40017	0010	DPK	R/W	K值小數點位置, 修改範圍: 0000~0004 (0~4); 0: 0位數, 1: 1位數, 2: 2位數, 3: 3位數, 4: 4位數
40018	0011	DPR	R/W	瞬間量小數點位置, 修改範圍: 0000~0004 (0~4); 0: 0位數, 1: 1位數, 2: 2位數, 3: 3位數, 4: 4位數
40019	0012	DPT	R/W	累積量小數點位置, 修改範圍: 0000~0009 (0~9); 0: 0位數, 1: 1位數, 2: 2位數, 3: 3位數, 4: 4位數, 5: 5位數 ~ 9: 9位數
40020	0013	C.TIME	R/W	累積量時間單位, 修改範圍: 0000~0004 (0~4); 0: Sec, 1: Min, 2: Hour, 3: Day, 4: Month
40021	0014	AVG	R/W	顯示值平均次數, 修改範圍: 0001~0063 (1~99)
40022	0015	ADDR	R/W	通訊位址, 修改範圍: 0001~00FF (0~255)
40023	0016	DEL1	R/W	警報1動作延遲, 修改範圍: 0000~0063 (0~99)
40024	0017	DELR	R/W	瞬間量警報動作延遲, 修改範圍: 0000~0063 (0~99)
40025	0018	DELT	R/W	累積量警報動作延遲, 修改範圍: 0000~0063 (0~99)
40026	0019	HYS1	R/W	警報1磁滯, 修改範圍: 0000~0063 (0~99)
40027	001A	HYSR	R/W	瞬間量警報磁滯, 修改範圍: 0000~0063 (0~99)
40028	001B	HYST	R/W	累積量警報磁滯, 修改範圍: 0000~0063 (0~99)
40029	001C	LCUT	R/W	顯示值低值遮蔽, 修改範圍: 0000~0063 (0~99)
40030	001D	CODE	R/W	更改通關密碼, 修改範圍: 0000~04E1F (0~19999)
40031	001E	P.DUTY	R/W	脈波輸出寬度: 0001~03E7 (1~999)
40032	001F	T.BASE	R/W	取樣時間, 修改範圍: 0001~270F (0~9999)
40033	0020	AZERO	R/W	最低類比輸出值調整, 修改範圍: D8F1~270F (-9999~9999)
40034	0021	ASPAN	R/W	最高類比輸出值調整, 修改範圍: D8F1~270F (-9999~9999)
40035	0022	SCALE	R/W	累積量積算比例, 修改範圍: 00000001~0001869F (1~99999) 高位元
40036	0023		R/W	累積量積算比例, 修改範圍: 00000001~0001869F (1~99999) 低位元
40037	0024	KF	R/W	K值, 修改範圍: 00000001~0001869F (1~99999) 高位元
40038	0025		R/W	K值, 修改範圍: 00000001~0001869F (1~99999) 低位元
40039	0026	ALR	R/W	瞬間量警報, 修改範圍: 00000000~0001869F (0~99999) 高位元
40040	0027		R/W	瞬間量警報, 修改範圍: 00000000~0001869F (0~99999) 低位元
40041	0028	AL1	R/W	警報1, 修改範圍: 0000000000000000~0000002540BE3FF (0~999999999)
40042	0029		R/W	警報1, 修改範圍: 0000000000000000~0000002540BE3FF (0~999999999)
40043	002A		R/W	警報1, 修改範圍: 0000000000000000~0000002540BE3FF (0~999999999)
40044	002B		R/W	警報1, 修改範圍: 0000000000000000~0000002540BE3FF (0~999999999)

Modbus	Hex	名稱	動作	說明
40045	002C	ALT	R/W	累積量警報, 修改範圍: 0000000000000000~00000002540BE3FF (0~999999999)
40046	002D		R/W	累積量警報, 修改範圍: 0000000000000000~00000002540BE3FF (0~999999999)
40047	002E		R/W	累積量警報, 修改範圍: 0000000000000000~00000002540BE3FF (0~999999999)
40048	002F		R/W	累積量警報, 修改範圍: 0000000000000000~00000002540BE3FF (0~999999999)
40049	0030	ANLO	R/W	最低類比輸出對應顯示值, 修改範圍: 0000000000000000~00000002540BE3FF (0~999999999)
40050	0031		R/W	最低類比輸出對應顯示值, 修改範圍: 0000000000000000~00000002540BE3FF (0~999999999)
40051	0032		R/W	最低類比輸出對應顯示值, 修改範圍: 0000000000000000~00000002540BE3FF (0~999999999)
40052	0033		R/W	最低類比輸出對應顯示值, 修改範圍: 0000000000000000~00000002540BE3FF (0~999999999)
40053	0034	ANHI	R/W	最高類比輸出對應顯示值, 修改範圍: 0000000000000000~00000002540BE3FF (0~999999999)
40054	0035		R/W	最高類比輸出對應顯示值, 修改範圍: 0000000000000000~00000002540BE3FF (0~999999999)
40055	0036		R/W	最高類比輸出對應顯示值, 修改範圍: 0000000000000000~00000002540BE3FF (0~999999999)
40056	0037		R/W	最高類比輸出對應顯示值, 修改範圍: 0000000000000000~00000002540BE3FF (0~999999999)
40057	0038	TOTALIZE	R/W	目前累積量顯示值, 修改範圍: 0000000000000000~00000002540BE3FF (0~999999999)
40058	0039		R/W	目前累積量顯示值, 修改範圍: 0000000000000000~00000002540BE3FF (0~999999999)
40059	003A		R/W	目前累積量顯示值, 修改範圍: 0000000000000000~00000002540BE3FF (0~999999999)
40060	003B		R/W	目前累積量顯示值, 修改範圍: 0000000000000000~00000002540BE3FF (0~999999999)
40061	003C	MAX.D	R/W	最大排放量顯示值, 修改範圍: 00000000~0001869F (0~99999) 高位元
40062	003D		R/W	最大排放量顯示值, 修改範圍: 00000000~0001869F (0~99999) 低位元
40063	003E	DEMAND	R	排放量顯示值, 修改範圍: 00000000~0001869F (0~99999) 高位元
40064	003F		R	排放量顯示值, 修改範圍: 00000000~0001869F (0~99999) 低位元
40065	0040	RATE	R	目前瞬間量顯示值, 修改範圍: 00000000~0001869F (0~99999) 高位元
40066	0041		R	目前瞬間量顯示值, 修改範圍: 00000000~0001869F (0~99999) 低位元

4.2 索引頁碼 (INDEX) 之編碼說明

** 以下編碼原則皆以十六進制方式表示

頁碼/名稱	頁碼/名稱	頁碼/名稱	頁碼/名稱	頁碼/名稱
00: SYS	01: roP	02: AoP	03: doP	04: P.Cod
05: E-00	06: AL.SEL	07: Ao.SEL	08: PoLAr	09: indi
0A: diSP	0B: dEM.t	0C: bAUd	0D: PAri	0E: FrAME
0F: LoCK	10: Unit	11: ACt1	12: ACtr	13: ACtt
14: dPK	15: dPr	16: dPt	17: C.tiME	18: AvG
19: Addr	1A: dEL1	1B: dELr	1C: dELt	1D HYS1
1E: HYSr	1F: HYSt	20: LCUt	21: CodE	22: P.dUtY
23: t.bASE	24: AZEro	25: ASPAn	26: SCALE	27: KF
28: ALr	29: AL1	2A: ALt	2B: AnLo	2C: AnHi
2D: Current Display				

5.1 更改輸入信號 & 輸入頻率

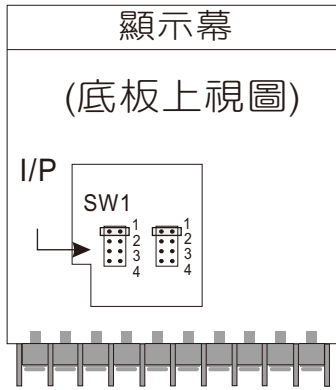

** 因應現場更換不同感測器,可由內部短路端子更改所需的輸入模式(如下圖)

SW1	JUMPER	DEFINITION
	1	Open: 12V; Close: 5V
	2	Open: 10KHz; Close: 400Hz
	3	Open: NPN; Close: PNP
	4	Open: PNP; Close: NPN

※Connection:

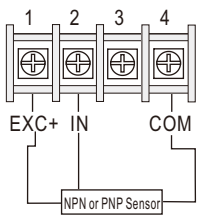

NPN (5V): 0~400 Hz

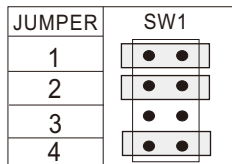

NPN (5V): 0~10 KHz

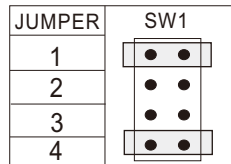

NPN (12V): 0~400 Hz

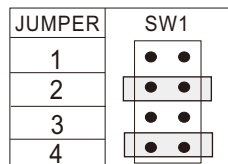

NPN (12V): 0~10 KHz

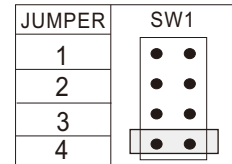

PNP (5V): 0~400 Hz

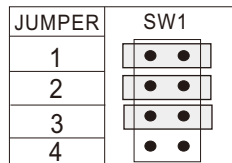

PNP (5V): 0~10 KHz

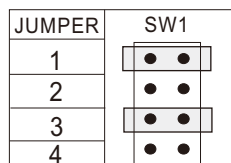

PNP (12V): 0~400 Hz

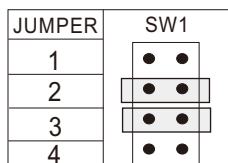

PNP (12V): 0~10 KHz

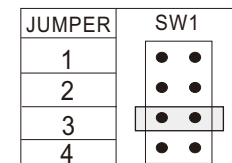

※Connection:

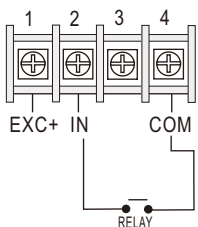

Relay Contact: NPN 0~400 Hz

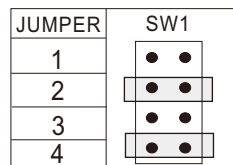

** 開關接點輸入請選擇 NPN 0~400 Hz.