

AXE 微電腦型 6 位數計數器(72x72mm)

MC726 系列

特點

可配合各式感應器(開關,近接開關,編碼器,砲臺,齒盤)
 最高輸入頻率 10KHz
 計數範圍-199999~999999
 四種輸入模式加算,減算,加減算,90 度相位差加減算
 具斷電記憶功能
 小數點位置可任意設定
 具有輸入訊號刻意劃功能(0.00001~9.99999)
 具有自動歸零與外部歸零功能(面板與端子)

90 度相位差具有內部 4 倍解析功能
 輸出可規劃成預報模式
 警報輸出具有 N, R, C 控制模式
 輸出動作時間(0.1~99.9 秒)
 0.36" LED 高亮度顯示幕
 交談式人機介面操作簡單
 EEPROM 儲存方式,資料可保 10 年以上
 須具備通關密碼方可進入內部設定參數

各部名稱

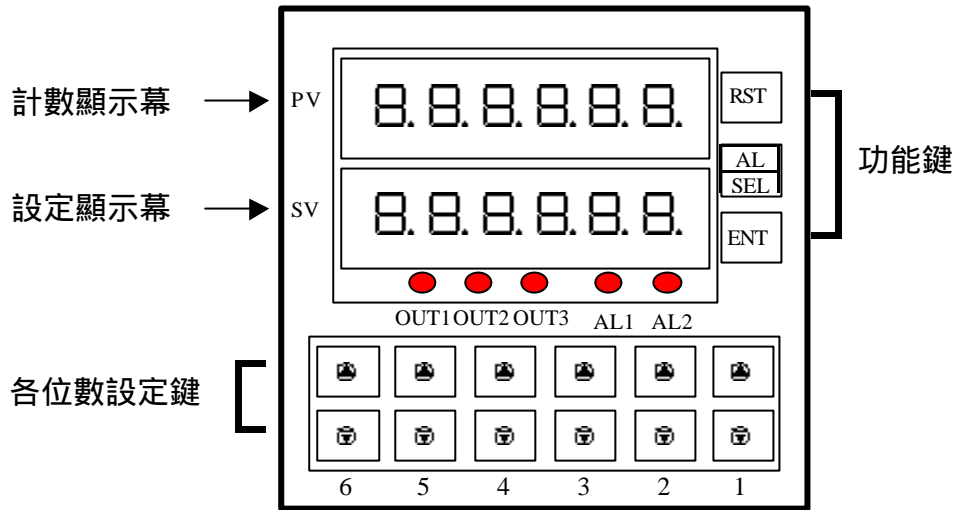

輸入端子接線圖

接點輸入(PNP)

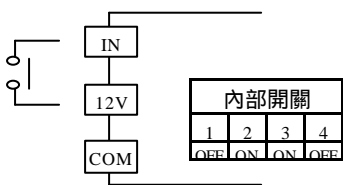

CMOS 輸入(12V 或 15V)

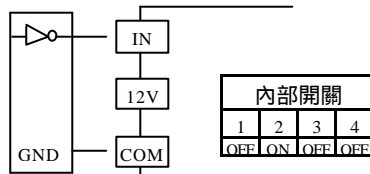

感測器輸入(PNP 12V)

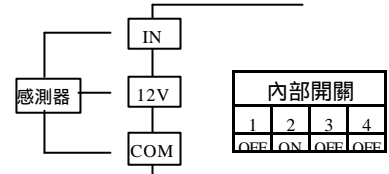

接點輸入(NPN)

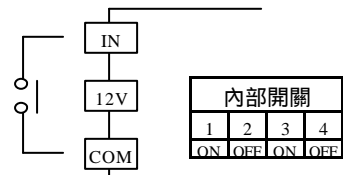

TTL 輸入(5V)

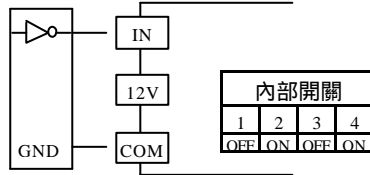

感測器輸入(NPN 12V)

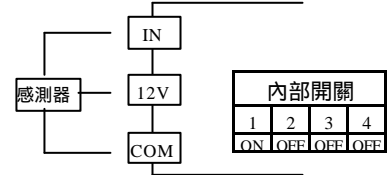

輸出控制模式說明

N: 手動(MANUAL) 計數值等於設定值時 RELAY ON, 繼續計數直到面板或外部復歸, RELAY 才 OFF, 計數值復歸
 R: 回歸(RETURN) 計數值等於設定值時 RELAY ON, 繼續計數直到 RELAY 動作時間結束, RELAY 才 OFF, 計數值復歸
 C: 繼續(CONTINUE) 計數值等於設定值時 RELAY ON, 計數值立即復歸, 再繼續計數, RELAY 動作時間結束, RELAY 才 OFF
 N/R/C 控制模式以 AL1 為依據
 WARN: 前置量預報 計數到達目標值(位數 1~4)減前置量(位數 5~6)時 RELAY 2 ON, 計數至目標值時 RELAY 1 ON
 並執行 N, R, C 動作

按鍵介紹		操作說明	
☐按鍵功能說明		1.在正常顯示值時,主要功能是呼叫參數設定頁 2.在參數設定頁時,主要功能是儲存該頁設定資料並進入下一參數設定頁	
RST 按鍵功能說明		1.在任何情況下,按 RST 鍵,計數值歸零,RELAY復歸	
AL SEL 按鍵功能說明		1.在正常顯示值時,主要功能是切換警報顯示,依指示燈指示 AL1 或 AL2	
各位數(▲/▼)按鍵功能說明		1.在正常顯示值時,可依指示燈指示按各位數(▲/▼)鍵設定各段警報值 2.剛進入參數設定頁時,如果需要修正資料可按各位數(▲/▼)鍵進入設定程序,顯示資料即會向上/向下遞增/遞減顯示.(按鍵反應約0.2秒)	
位數 1 (▲/▼)複合鍵功能說明		在參數設定頁同時按位數 1 (▲&▼)鍵即返回正常顯示值,但在參數設定頁時該修正資料將會遺失,並不會儲存	
沒按任何鍵		在參數設定頁沒按任何鍵約 2 分鐘即返回正常顯示值	
步驟	畫面說明	顯示畫面	操作說明
1	正常顯示值	1 2 3 4 5 6 1 2 3 4 5 6	按☐鍵進入通關密碼輸入頁
2	通關密碼輸入頁 P.COD(Pass Code) 預設值為 0	P.C O D 0 0 0 0 0 0	1.以各位數(▲&▼)鍵輸入 6 位數正確通關密碼 2.按☐鍵,密碼正確進入參數設定頁,密碼錯誤返回正常顯示值
3	輸入模式設定頁 TYPE(Input Type) 預設值為 1U2D	1 U 2 D 1 U 2 D	1.以位數 1 (▲&▼)鍵輸入輸入模式(1U2D,1P2D,1A2B) 2.按☐鍵,進入預報模式設定頁
4	預報模式設定頁 WARN(Pre-Warn) 預設值為 NO	W A R N N O	1.以位數 1 (▲&▼)鍵輸入預報模式(NO,YES) 2.按☐鍵,進入復歸值設定頁
5	復歸值設定頁 RST(Reset Value) 預設值為 0	R S T 0 0 0 0 0 0	1.以各位數(▲&▼)鍵輸入復歸值(-199999~999999) 2.按☐鍵進入顯示小數點設定頁
6	顯示小數點設定頁 DP(Decimal Point) 預設值為 0	D P 0 0 0 0 0 0	1.以位數 1 (▲&▼)鍵輸入顯示小數點(0~5) 2.按☐鍵進入顯示係數設定頁
7	顯示係數設定頁 SCALE(Scale) 預設值為 0	S C A L E 0 0 0 0 0 0	1.以各位數(▲&▼)鍵輸入顯示係數(0.00001~9.99999) 2.按☐鍵進入輸出模式設定頁
8	輸出模式設定頁 OP.MODE(Output Mode) 預設值為 N	O P . M O D E N	1.以位數 1 (▲&▼)鍵輸入輸出模式(N,R,C) 2.按☐鍵進入警報動作時間設定頁
9	警報動作時間設定頁 ACT.T(Active Time) 預設值為 0.1	A C T . T 0 0 0 0 0 . 1	1.以位數 1~3 (▲&▼)鍵輸入警報動作時間(0.1~99.9 秒) 2.按☐鍵進入通關密碼設定頁
10	通關密碼設定頁 CODE(Code) 預設值為 0	C O D E 0 0 0 0 0 0	1.以各位數(▲&▼)鍵輸入通關密碼(0~999999) 2.按☐鍵進入面板設定鎖設定頁
11	面板設定鎖設定頁 LOCK(Panel Lock) 預設值為 NO	L O C K N O	1.以位數 1 (▲&▼)鍵輸入面板設定鎖(NO,YES) 2.按☐鍵返回輸入模式設定頁
步驟	畫面說明	顯示畫面	操作說明
1	設定第 1 段警報值 預設值為 0	1 2 3 4 5 6 1 2 3 4 5 6	1.按 AL/SEL 鍵,直到 AL1 指示燈亮 2.以各位數(▲&▼)鍵輸入第 1 段警報值,按☐鍵或不按任何鍵 5 秒自動儲存設定值
2	設定第 2 段警報值 預設值為 0	1 2 3 4 5 6 1 2 3 4 5 6	1.按 AL/SEL 鍵,直到 AL2 指示燈亮 2.以各位數(▲&▼)鍵輸入第 2 段警報值,按☐鍵或不按任何鍵 5 秒自動儲存設定值